

Kobo Mini

# Manual del usuario

# Índice

Acerca de tu eReader Kobo.....	5
Anatomía de tu eReader Kobo.....	5
Cargar tu eReader Kobo.....	7
Cargar tu eReader Kobo con un adaptador de pared.....	8
Encender y apagar tu eReader Kobo.....	8
Utilizar la pantalla táctil.....	9
Conectar a tu ordenador.....	10
Reiniciar tu eReader.....	11
Usar la conexión Wi-Fi.....	13
Conectar tu eReader Kobo a una red Wi-Fi.....	13
Comprobar el estado de la conexión Wi-Fi en tu eReader Kobo.....	14
Desactivar el Wi-Fi en tu eReader Kobo.....	15
Sincronizar tu eReader Kobo.....	16
Cómo funciona la sincronización.....	16
Sincronizar tu eReader Kobo con Wi-Fi.....	16
Sincronizar tu eReader Kobo con Kobo Desktop.....	17

Utilizar la Biblioteca.....	19
Utilizar la pantalla de inicio.....	19
Explorar tu biblioteca.....	20
Buscar libros.....	21
Utilizar Kobo Cloud.....	23
Acerca de Kobo Cloud.....	23
Descargar libros de Kobo Cloud a tu eReader Kobo.....	24
Descargar todos tus libros en el eReader Kobo de una vez....	25
Quitar libros de tu eReader Kobo.....	25
Quitar todos los libros de tu eReader Kobo.....	26
Leer en tu eReader Kobo.....	28
Navegar por un libro.....	29
Cambiar las opciones de texto y fuente en tu eReader Kobo.....	30
Cerrar un libro.....	31
Marcar páginas.....	32
Encontrar una página marcada.....	32
Resaltar texto en tu eReader Kobo.....	33
Ver los resaltes en el eReader Kobo.....	33
Quitar tus resaltes en un eReader Kobo.....	34
Añadir notas a un libro en tu eReader Kobo.....	35
Ver tus notas durante la lectura en un eReader Kobo.....	36

Quitar notas de los libros en tu eReader Kobo .....	36
Usar el diccionario en tu eReader Kobo.....	37
Añadir o quitar diccionarios.....	38
Traducir una palabra.....	39
<b>Añadir libros.....</b>	<b>40</b>
Navegar por la Tienda Kobo.....	40
Comprar un libro con tu eReader Kobo.....	41
Añadir un libro a tus preferidos en tu eReader Kobo.....	43
Ver tus preferidos.....	43
Introducción a Adobe Digital Editions.....	44
Instalar Adobe Digital Editions.....	45
Crear un ID de Adobe.....	45
Autorizar tu ordenador y tu eReader Kobo con Adobe Digital Editions.....	46
Añadir libros a tu eReader utilizando Adobe Digital Editions.....	47
<b>Obtener ayuda.....</b>	<b>49</b>
Obtener ayuda.....	49
Información sobre seguridad, normativa y garantía .....	49

# Acerca de tu eReader Kobo

## Lo que encontrarás en esta sección

---

- Anatomía de tu eReader Kobo
- Cargar tu eReader Kobo
- Cargar tu eReader Kobo con un adaptador de pared
- Encender y apagar tu eReader Kobo
- Utilizar la pantalla táctil
- Conectar a tu ordenador
- Reiniciar tu eReader

## Anatomía de tu eReader Kobo

---

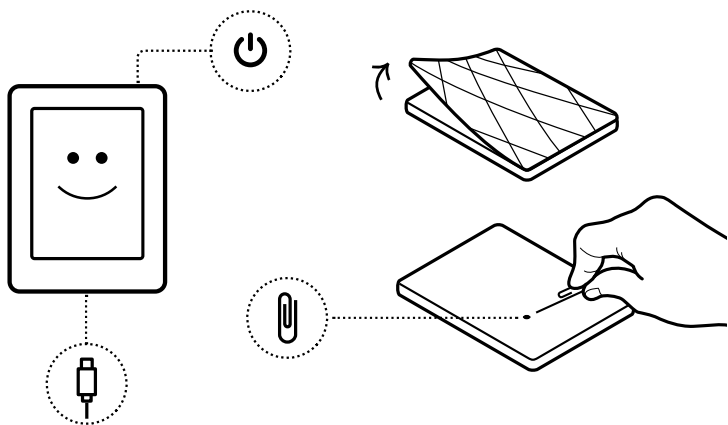

**Botón de encendido** –  
Deslízalo para encender,  
apagar o poner tu eReader  
en modo en espera.



**Puerto micro USB** –  
Conecta tu eReader a tu  
ordenador utilizando el  
cable micro USB

suministrado para cargar tu eReader o añadir libros.

---



**Abertura de reinicio** – Quita la cubierta trasera, inserta un clip y presiona suavemente para reiniciar tu eReader.

## Cargar tu eReader Kobo

---

Antes de utilizar tu eReader Kobo por primera vez, debes cargarlo durante cuatro horas. Una batería del eReader Kobo cargada completamente puede durar hasta un mes. Te recomendamos cargar tu eReader Kobo con el cable micro USB que se suministra.





Si necesitas sustituir tu cable micro USB, puedes conseguir uno nuevo en cualquier establecimiento que venda cables micro USB. Sigue estos pasos para cargar tu eReader.

1. Conecta el cable micro USB a tu eReader y al ordenador.
2. Si tu eReader está encendido, pulsa **Cancelar**.

Puedes continuar leyendo mientras se carga tu eReader.

Puedes ver la carga de la batería en la esquina superior derecha de la pantalla.

## Iconos de batería

-  Sin batería
-  Cargando
-  Cargado parcialmente
-  Cargado totalmente

## Cargar tu eReader Kobo con un adaptador de pared

---

Puedes cargar tu eReader Kobo con cualquier adaptador micro USB de 5 V y 500 mA.

**Nota:** Si viajas a un país que tenga un sistema eléctrico diferente, asegúrate de que tienes el convertidor adecuado antes de cargar tu eReader Kobo usando un enchufe de corriente.

## Encender y apagar tu eReader Kobo

---

Apagar tu eReader Kobo o ponerlo en modo en espera ayudan a que tu batería dure más.

Cuando pones tu eReader en espera y lo vuelves a encender después, te remite directamente a la última pantalla que



viste. Puede ser una página de un libro, la Tienda Kobo o un área en tu biblioteca.

Si apagas tu eReader, volverás a la página de inicio cuando se encienda de nuevo.

- **Para encender tu eReader:** Desliza el botón de encendido hacia la derecha y retenlo durante un segundo. El eReader se activará y verás la pantalla Activado.
- **Para poner tu eReader en modo en espera:** Desliza el botón de encendido hacia la derecha y suéltalo rápidamente.
- **Para reactivar tu eReader:** Desliza el botón de encendido hacia la derecha y suéltalo.
- **Para apagar tu eReader:** Desliza el botón de encendido hacia la derecha y retenlo hasta que aparezca la pantalla Apagado.

## Utilizar la pantalla táctil

---

Cuando tu eReader esté encendido, puedes pulsar la pantalla para abrir libros, pasar páginas, seleccionar artículos y más. Aquí tienes algunos gestos que te pueden resultar útiles.

- **Pulsar:** Pulsa la pantalla suavemente para abrir un libro, pasar una página, seleccionar un menú y mucho más. Este gesto será el que más utilices.
- **Deslizar:** Utiliza este gesto para desplazarte por los libros de tu biblioteca y pasar páginas.
- **Mantener pulsado:** Mantener pulsada la pantalla. Este gesto te permite seleccionar el texto mientras lees. Mantén pulsada una palabra. Cuando la sueltes, tu eReader subrayará la selección y mostrará un círculo al principio de la palabra y otro al final. Arrastra los círculos para seleccionar más texto.

**Nota:** No todos los libros permiten que se seleccione texto. Por ejemplo, no puedes seleccionar texto en archivos PDF o cómics.

## Conectar a tu ordenador

---

Kobo Desktop es un software gratuito que te permite añadir y administrar libros en tu eReader.

Kobo Desktop te permite:

- Añadir y eliminar rápidamente un gran número de libros de tu eReader.
- Leer libros que has comprado en Kobo.
- Comprar libros usando tu ordenador.
- Sincronizar tu eReader.

Para obtener más información sobre el uso de Kobo Desktop, puedes:

- Descargar Kobo Desktop desde [kobosetup.com](http://kobosetup.com).
- Descargar la guía de usuario de Kobo Desktop desde [kobo.com/userguides](http://kobo.com/userguides).
- Buscar en la ayuda de [kobo.com/help](http://kobo.com/help).

## Reiniciar tu eReader

---

Si tu eReader no responde o si estás experimentando problemas con él, puedes intentar reiniciarlo. Si reinicias el eReader, tendrás que iniciar sesión y volver a configurarlo.

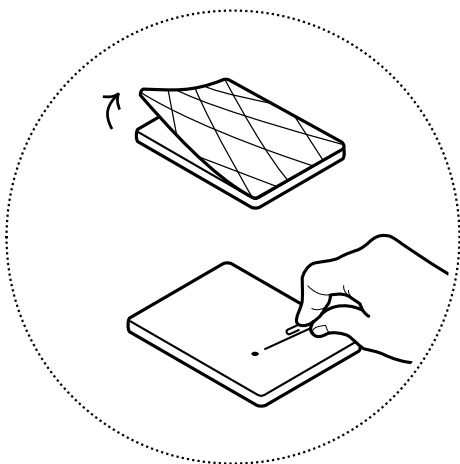

1. Quita la cubierta trasera del eReader.
2. Inserta un clip y presiona con suavidad durante unos segundos.  
Tu eReader se reiniciará.
3. Sigue las instrucciones de la pantalla para configurar tu eReader.

# Usar la conexión Wi-Fi

## Lo que encontrarás en esta sección

---

- Conectar tu eReader Kobo a una red Wi-Fi
- Comprobar el estado de la conexión Wi-Fi en tu eReader Kobo
- Desactivar el Wi-Fi en tu eReader Kobo

## Conectar tu eReader Kobo a una red Wi-Fi

---

Usa una red Wi-Fi para conectarte a Internet con tu eReader. La red Wi-Fi te permite buscar y comprar libros en la Tienda Kobo, sincronizar tu eReader Kobo y usar el navegador experimental. Todo lo que necesitas es acceso a una red inalámbrica.

1. Ve a la pantalla de inicio.
2. Pulsa el botón **Sinc.** .  
Tu eReader se intentará conectar a una red Wi-Fi. Esto puede llevar unos minutos.
3. Tendrás que elegir una red inalámbrica. Pulsa el nombre de la red que quieras usar. Si hay un icono

de bloqueo  al lado de una red, necesitas una contraseña para utilizar esa red.



4. Si fuera necesario introducir una contraseña de red, utiliza el teclado para escribirla y luego pulsa **Agregar**. Puedes pulsar en **Mostrar contraseña** para ver qué estás escribiendo.

## Comprobar el estado de la conexión Wi-Fi en tu eReader Kobo

---

Para ver si estás conectado a Internet, comprueba el icono de estado de Wi-Fi en la parte superior de la pantalla.

### Iconos de Wi-Fi

-  Wi-Fi desconectado.
-  Tu conexión Wi-Fi es moderadamente buena.
-  Tu conexión Wi-Fi es excelente.

Puedes tener que sincronizar tu eReader para ver el icono de estado de Wi-Fi.

1. Ve a la pantalla de inicio.
2. Pulsa el botón **Sinc.** .

El icono de estado de Wi-Fi aparecerá en la parte superior de la pantalla.

## Desactivar el Wi-Fi en tu eReader Kobo

---

Puedes apagar el Wi-Fi para que tu eReader Kobo deje de estar conectado a Internet. Así alargarás la duración de la batería del eReader y podrás usarlo en un avión. Tu conexión Wi-Fi se apagará automáticamente si está inactiva más de cinco minutos.

1. Ve a la pantalla de inicio.
2. Pulsa el icono de menú  en la parte superior de la pantalla.  
Aparecerá el panel de Configuración rápida.
3. Pulsa la casilla de verificación al lado de **Wi-Fi**.  
Cuando la casilla de verificación esté sin marcar, la conexión Wi-Fi está desactivada.

# Sincronizar tu eReader Kobo

## Lo que encontrarás en esta sección

---

- Cómo funciona la sincronización
- Sincronizar tu eReader Kobo con Wi-Fi
- Sincronizar tu eReader Kobo con Kobo Desktop

## Cómo funciona la sincronización

---

La sincronización añade las compras desde la Tienda Kobo a tu biblioteca de Kobo. Si lees en otro dispositivo, sincroniza para actualizar el lugar de lectura, tus anotaciones y más. Al sincronizar también se actualiza el software de eReader Kobo a la última versión. Asegúrate de que tu dispositivo esté conectado a una red Wi-Fi antes de sincronizar.

Puedes sincronizarlo de dos formas: usando una red Wi-Fi o conectando tu eReader Kobo a Kobo Desktop en tu ordenador.

## Sincronizar tu eReader Kobo con Wi-Fi

---

Asegúrate de que tu Wi-Fi esté habilitado y de que estés conectado a una red antes de sincronizar el eReader.



1. Ve a la pantalla de inicio.
2. Pulsa el botón **Sinc.** .

  - Si estás dentro del alcance de una red conocida, tu eReader se conectará automáticamente a esa red y comenzará a sincronizarse.
  - Si no estás dentro del alcance de una red conocida, tu eReader comenzará el proceso para añadir una red.



## Sincronizar tu eReader Kobo con Kobo Desktop

---

También puedes sincronizar tu eReader conectándolo a tu ordenador con Kobo Desktop. Kobo Desktop es un software gratuito que te permite añadir y administrar libros en tu eReader. Asegúrate de que tu ordenador está conectado a Internet antes de sincronizar.

Para descargar Kobo Desktop, visita [kobosetup.com](http://kobosetup.com).

1. Conecta tu eReader al ordenador usando el cable micro USB.
2. Abre Kobo Desktop en tu equipo.
3. Si no has iniciado sesión en tu cuenta Kobo, haz clic en el icono de perfil  en la parte superior de la pantalla e inicia sesión.

4. Haz clic en el icono de sincronizar .
5. Haz clic en el botón de expulsar  en la parte superior de la pantalla para desconectar tu eReader del ordenador.

# Utilizar la Biblioteca

## Lo que encontrarás en esta sección

---

- Utilizar la pantalla de inicio
- Explorar tu biblioteca
- Buscar libros

## Utilizar la pantalla de inicio

---

La pantalla de inicio es lo primero que verás cuando enciendas tu eReader después de configurarlo. Desde la pantalla de inicio, puedes ver los libros que has abierto recientemente, acceder a la Tienda Kobo y mucho más.

Ve a la pantalla de inicio pulsando el icono de inicio  en la parte superior de la pantalla. Durante la lectura, pulsa en el centro de la pantalla para ver el icono de inicio.

La pantalla de inicio está organizada mediante botones para que los elementos puedan encontrarse fácilmente. Pulsa un botón para interactuar con él.

Entre los botones de la pantalla de inicio se incluyen:

- Los libros que estás leyendo actualmente.

- Libros que has abierto o comprado recientemente.
- Recomendaciones de libros que pensamos que te interesarían.
- El botón de sincronización para añadir libros adquiridos recientemente a tu biblioteca y para actualizar tu eReader.

Verás la barra de búsqueda encima de los botones. Utilízala para buscar libros en tu biblioteca de Kobo o en la Tienda Kobo.

Puedes acceder a tu biblioteca, a la Tienda Kobo y a los extras, entre los que se incluyen un diccionario y tus estadísticas personales de lectura, en la parte inferior de la pantalla de inicio.

## Explorar tu biblioteca

---

Tu biblioteca te permite leer y gestionar libros en tu eReader.

Para acceder a los libros que has adquirido, muestras gratuitas de libros y colecciones de tu biblioteca:

1. Ve a la pantalla de inicio.
2. Pulsa **Biblioteca**.
3. Selecciona una de las secciones de tu biblioteca:

- **Libros:** todos los libros de Kobo, PDF y otros documentos de tu biblioteca.
- **Muestras:** pasajes de los libros que has añadido a tu eReader como muestras.
- **Mis colecciones:** libros que has agrupado, como en estantes. Por ejemplo, puedes crear una colección de libros de cocina y añadirle únicamente libros culinarios.
- **Artículos de Pocket:** artículos online en páginas web que has añadido utilizando la aplicación gratuita Pocket en tu ordenador, tableta u otro dispositivo.

## Buscar libros

---

Utiliza la barra de búsqueda en la parte superior de tu pantalla de inicio para encontrar un libro que ya tienes en tu biblioteca o un libro nuevo en la Tienda Kobo.

Encuentra libros por título, autor o palabra clave.

1. Ve a la pantalla de inicio.
2. Pulsa en la barra de búsqueda en la parte superior de la pantalla.
3. Elige dónde quieres buscar:

- Selecciona **Tienda** para buscar en la Tienda Kobo (debes estar conectado a una red Wi-Fi).
  - Selecciona **Biblioteca** para buscar en la biblioteca de tu eReader.
4. Usa el teclado para escribir el título de un libro, el nombre de un autor o una palabra clave. Los resultados de la búsqueda aparecerán a medida que vayas escribiendo.
  5. Pulsa una sugerencia para ir a ese resultado o pulsa **Ir** para ver la lista completa de resultados.

# Utilizar Kobo Cloud

## Lo que encontrarás en esta sección

---

- Acerca de Kobo Cloud
- Descargar libros de Kobo Cloud a tu eReader Kobo
- Descargar todos tus libros en el eReader Kobo de una vez
- Quitar libros de tu eReader Kobo
- Quitar todos los libros de tu eReader Kobo

## Acerca de Kobo Cloud

---

Todos los libros que adquieras de Kobo se almacenarán en Kobo Cloud, una zona de almacenamiento en línea con espacio ilimitado. Puedes elegir qué libros quieres descargarte de Kobo Cloud a tu dispositivo. Cuando termines un libro, puedes quitarlo de tu dispositivo para incrementar el espacio de almacenamiento. Puedes volver a descargar los libros desde Kobo Cloud siempre que tengas acceso a una red Wi-Fi.

# Descargar libros de Kobo Cloud a tu eReader Kobo

---

Si tus libros están almacenados en Kobo Cloud, necesitarás descargarlos en tu eReader antes de que puedas leerlos. Asegúrate de que el eReader esté conectado a una red Wi-Fi para poder descargar libros desde Kobo Cloud.

1. Ve a la pantalla de inicio.
2. Pulsa **Biblioteca**.
3. Pulsa **Libros**.  
Los libros que todavía no estén descargados en tu eReader tendrán un icono de descarga  en la portada.
4. Pulsa la portada del libro para descargarlo.  
El libro empezará a descargarse.
5. Pulsa la portada o título del libro para abrirlo.

Si seleccionas varios libros, tus libros se pondrán en una lista y se descargarán a tu eReader de uno en uno. Aparecerán las palabras *En espera* al lado de los libros que están en la lista de descarga. Una vez que se hayan descargado en tu dispositivo, no necesitarás estar conectado a una red Wi-Fi para leerlos.



## Descargar todos tus libros en el eReader Kobo de una vez

---

Puedes descargar toda tu biblioteca de Kobo en el eReader.

1. Ve a la pantalla de inicio.
2. Pulsa **Biblioteca**.
3. Pulsa **Libros**.
4. Pulsa el icono de herramientas  en la parte inferior de la página.
5. Pulsa **Descargar todo**.
6. Si fuera necesario, conéctate a una red Wi-Fi.  
Las palabras *En la lista de descargas* aparecerán junto a los libros que se van a descargar.

## Quitar libros de tu eReader Kobo

---

Todos los libros que adquieras de Kobo se almacenarán en Kobo Cloud, una zona de almacenamiento en línea con espacio ilimitado. Puedes elegir qué libros quieres descargarte de Kobo Cloud a tu dispositivo. Cuando termines un libro, puedes quitarlo de tu dispositivo para incrementar el espacio de almacenamiento. Puedes volver a

descargar los libros desde Kobo Cloud siempre que tengas acceso a una red Wi-Fi.

1. Ve a la pantalla de inicio.
2. Pulsa **Biblioteca**.
3. Pulsa **Libros**.
4. Mantén pulsada la portada o el título del libro. Aparecerá un menú.
5. Pulsa **Quitar**. Aparecerá un cuadro de diálogo.
6. Elige de dónde quieres quitar el libro:
  - eReader: Te permite volver a descargar el artículo desde Kobo Cloud más adelante. Esta opción está seleccionada de manera automática.
  - Cuenta Kobo: Esta acción eliminará tu libro de tu cuenta Kobo y de todos tus dispositivos.
7. Pulsa **Quitar**.

## Quitar todos los libros de tu eReader Kobo

---

Puedes quitar de tu eReader todos los libros que has descargado para liberar espacio de almacenamiento. Cuando quitas libros de tu eReader, tus libros se guardan en Kobo Cloud.

1. Ve a la pantalla de inicio.
2. Pulsa **Biblioteca**.
3. Pulsa **Libros**.
4. Pulsa el icono de herramientas  en la parte inferior de la pantalla.
5. Pulsa **Más ajustes**.
6. Al lado de *Libros de Kobo descargados*, pulsa **Quitar todo**.  
Aparecerá un cuadro de diálogo.
7. Pulsa **Quitar**.  
El contenido de todos tus libros se quitará de tu eReader.

# Leer en tu eReader Kobo

## Lo que encontrarás en esta sección

---

- Navegar por un libro
- Cambiar las opciones de texto y fuente en tu eReader Kobo
- Cerrar un libro
- Marcar páginas
- Encontrar una página marcada
- Resaltar texto en tu eReader Kobo
- Ver los resaltes en el eReader Kobo
- Quitar tus resaltes en un eReader Kobo
- Añadir notas a un libro en tu eReader Kobo
- Ver tus notas durante la lectura en un eReader Kobo
- Quitar notas de los libros en tu eReader Kobo
- Usar el diccionario en tu eReader Kobo
- Añadir o quitar diccionarios
- Traducir una palabra

## Navegar por un libro





---



Puedes pasar rápidamente a otro capítulo o página de tu libro con tan solo un par de toques.

Pulsa la portada o el título de tu libro en la pantalla de inicio o en la biblioteca para abrirlo.

Pulsa o desliza un dedo por el borde de la página del libro para pasar las páginas.

Si quieres saltar a más de una o dos páginas hacia delante:

1. Pulsa en el centro de la página para que aparezca el menú de lectura.
2. Pulsa el icono de navegación .
  - Para desplazarte a través de las páginas del libro, pulsa el círculo en la barra de navegación y deslízalo hacia la derecha para seguir adelante o hacia la izquierda para volver atrás.
  - Para avanzar a la página siguiente, pulsa el icono de avanzar .
  - Para volver a la página anterior, pulsa el icono de retroceder .
  - Para saltar al capítulo siguiente, pulsa el icono de saltar adelante .

- Para saltar al capítulo anterior, pulsa el icono de volver atrás .
  - Para pasar a un capítulo del índice, pulsa **Índice** y después pulsa el capítulo.
  - Pulsa el icono de vuelta atrás  para volver atrás al punto donde estabas en el libro.
3. Pulsa en cualquier parte de la página para cerrar la barra de navegación.

## Cambiar las opciones de texto y fuente en tu eReader Kobo

---

Tu eReader te ofrece varios tamaños de texto diferentes para la mayoría de los libros. Puedes ajustar el tamaño del texto, las fuentes, el espacio entre líneas y la alineación para facilitar la lectura.

1. Durante la lectura, pulsa en el centro de la página para que aparezca el menú de lectura.
2. Pulsa el icono de texto .
3. Ajusta tu configuración de fuentes:
  - Pulsa el menú desplegable junto a **Tipo de fuente** para seleccionar una lista de fuentes disponibles.

- Arrastra el control deslizante situado junto a **Tamaño de fuente** para cambiar el tamaño de los caracteres.
- Arrastra el control deslizante junto a **Espacio entre líneas** para aumentar o disminuir el espacio entre las líneas.
- Arrastra el control deslizante junto a **Márgenes** para hacer más grandes o más pequeños los lados de los márgenes.
- Pulsa tu elección de **Alineación**.

#### Notas:

- Cuando cambias la manera de ver el texto, tu eReader recuerda tu tamaño y estilo preferidos y los aplica a otros libros que estés leyendo.
- Si estás leyendo un archivo en formato PDF, no puedes cambiar el tamaño o tipo de fuente.

## Cerrar un libro

---

Cuando hayas acabado un libro, puedes marcarlo como *Acabado* y así la próxima vez que lo abras podrás empezar desde el principio.

Cuando marcas un libro como *Acabado*, no se pierde ningún marcador, anotación o resalte que hayas hecho.

1. En tu biblioteca, busca el libro que te gustaría cerrar.
2. Mantén pulsada la portada del libro. Aparecerá un menú.
3. Selecciona **Marcar como finalizado**.

## Marcar páginas

---

Puedes marcar pasajes interesantes o páginas a las que quieres volver utilizando marcadores.

- Mientras lees, pulsa la esquina superior derecha de la página. La esquina se doblará.

## Encontrar una página marcada

---

Si has usado la función de plegar la esquina de una página, puedes volver a encontrarla fácilmente usando el menú de lectura.

1. Durante la lectura, pulsa el centro de la página para que aparezca el menú de lectura.
2. Pulsa el icono de libro  en la parte inferior de la página.
3. Pulsa **Anotaciones**.



4. Pulsa el marcador que quieras ver.

## Resaltar texto en tu eReader Kobo

---

La mayoría de los libros te permiten resaltar texto, igual que si lo hicieras con un marcador en un libro impreso.

**Nota:** No puedes resaltar texto en un PDF.

1. Durante la lectura, mantén pulsada una palabra unos segundos hasta que aparezca un subrayado.

2. Levanta el dedo de la página.

Verás un icono circular  en cada extremo de la palabra.

3. Arrastra el primer círculo hasta el principio del texto que deseas resaltar, y el segundo círculo hasta el final.

4. Pulsa el icono de resalte .

5. Pulsa **Resaltar**.

## Ver los resaltes en el eReader Kobo

---

Puedes ver la lista de los resaltes que has hecho en el libro durante la lectura.

1. Pulsa el centro de la página.  
Aparecerá el menú de lectura.
2. Pulsa el icono de libro  en la parte inferior de la página.
3. Pulsa **Anotaciones**.  
Aparecerá una lista de los marcadores, resaltes y notas que hayas hecho en tu libro.
4. Pulsa en un resalte para ver todo el pasaje que has resaltado.

## Quitar tus resaltes en un eReader Kobo

---

Puedes quitar los resaltes que has hecho en tu libro durante la lectura.

1. Pulsa el centro de la página.  
Aparecerá el menú de lectura.
2. Pulsa el icono de libro  en la parte inferior de la página.
3. Pulsa **Anotaciones**.  
Aparecerá una lista de los marcadores, resaltes y notas que hayas hecho en tu libro.
4. Pulsa el icono de menú que está al lado del resalte que quieres quitar.

Aparecerá un menú.

5. Pulsa **Quitar resalte**.  
El resalte se quitará de tu libro.

## Añadir notas a un libro en tu eReader Kobo

---

Puedes añadir notas a tus libros durante la lectura.

1. Durante la lectura, mantén pulsada una palabra unos segundos hasta que aparezca un subrayado.
2. Levanta el dedo de la página.  
Verás un icono circular  en cada extremo de la palabra.
3. Arrastra el primer círculo hasta el principio del texto que deseas resaltar, y el segundo círculo hasta el final.
4. Pulsa **Añadir nota**.
5. Usa el teclado para introducir tus notas, y pulsa **Guardar**.

## Ver tus notas durante la lectura en un eReader Kobo

---

Cuando hayas hecho una nota, puedes verla en cualquier momento durante la lectura.

1. Pulsa el centro de la página.  
Aparecerá el menú de lectura.
2. Pulsa el icono de libro  en la parte inferior de la página.
3. Pulsa **Anotaciones**.  
Aparecerá una lista de los marcadores, resaltes y notas que hayas hecho en tu libro.
4. Pulsa en el texto que se encuentra junto a *Nota* a la derecha para ver toda la nota.

## Quitar notas de los libros en tu eReader Kobo

---

Si ya no necesitas una nota, puedes eliminarla del libro durante la lectura.

1. Pulsa el centro de la página.  
Aparecerá el menú de lectura.
2. Pulsa el icono de libro  en la parte inferior de la página.

3. Pulsa **Anotaciones**.  
Aparecerá una lista de los marcadores, resaltes y notas que hayas hecho en tu libro.
4. Mantén pulsada la nota que te gustaría eliminar.  
Aparecerá un menú.
5. Pulsa **Quitar anotación**.  
Aparecerá un cuadro de diálogo.
6. Pulsa **Continuar** para eliminar la nota.

## Usar el diccionario en tu eReader Kobo

---

Si durante la lectura te encuentras con una palabra que no conoces, puedes utilizar el diccionario incorporado en tu eReader para ver su definición.



1. Durante la lectura, mantén pulsada la palabra que te gustaría buscar.  
La palabra aparecerá subrayada.
2. Levanta el dedo de la página.  
Aparecerá la definición de la palabra.

Puede que el diccionario no funcione si estás leyendo libros de otras fuentes, como PDF, libros prestados de una biblioteca pública o libros gratuitos que hayas encontrado en Internet.

## Añadir o quitar diccionarios

---

Puedes eliminar los diccionarios instalados en tu eReader para ganar espacio de almacenamiento o añadir diccionarios en otras lenguas.

1. Ve a la pantalla de inicio.
2. Pulsa el icono de menú  en la parte superior de la pantalla.  
Aparecerá el panel de Configuración rápida.
3. Pulsa **Configuración**.
4. Pulsa **Idioma**.
5. Debajo de Diccionario, pulsa **Editar**.
6. Añadir o eliminar un diccionario:
  - Pulsa el icono del signo más  que se encuentra junto al diccionario que quieres añadir.
  - Para quitar un diccionario, pulsa el icono de la marca de verificación .
7. Pulsa **Guardar**.

## Traducir una palabra

---

Tu eReader Kobo tiene un diccionario incorporado que puedes utilizar durante la lectura de eBooks de Kobo.

Puede que el diccionario no funcione si estás leyendo libros de otras fuentes, como PDF, libros prestados de una biblioteca pública o libros gratuitos que hayas encontrado en Internet.

1. En tu libro, mantén pulsada la palabra que te gustaría traducir.
2. Levanta el dedo de la pantalla.  
La definición de la palabra aparecerá en el cuadro de diálogo.
3. Pulsa el icono desplegable  en la esquina inferior derecha del cuadro de diálogo.  
Aparecerá una lista de idiomas en el menú desplegable.
4. Selecciona el idioma al que te gustaría traducirla.

# Añadir libros

## Lo que encontrarás en esta sección

---

- Navegar por la Tienda Kobo
- Comprar un libro con tu eReader Kobo
- Añadir un libro a tus preferidos en tu eReader Kobo
- Ver tus preferidos
- Introducción a Adobe Digital Editions
- Instalar Adobe Digital Editions
- Crear un ID de Adobe
- Autorizar tu ordenador y tu eReader Kobo con Adobe Digital Editions
- Añadir libros a tu eReader utilizando Adobe Digital Editions

## Navegar por la Tienda Kobo

---

Puedes encontrar y comprar libros de diferentes maneras en tu eReader.

1. Ve a la pantalla de inicio.
2. Pulsa **Tienda**.



### 3. Pulsa cualquiera de las opciones mencionadas:

- **Entrada a la tienda:** Descubre las últimas publicaciones de Kobo. También puedes acceder a la barra de búsqueda a través de la entrada a la tienda para encontrar un libro por título, autor o palabra clave.
- **Lecturas relacionadas:** Libros parecidos a los que estás leyendo o buscando en la Tienda Kobo.
- **Recomendado para ti:** Libros que Kobo cree que podrían interesarte, según tus compras e historial de lectura.
- **Categorías:** Una lista de temas que pueden ayudarte a encontrar libros. Elige un tema que te interese.
- **Listas de lecturas:** Libros organizados por temas para una consulta fácil.
- **Preferidos:** Donde puedes guardar libros que te gustaría leer más adelante.

## Comprar un libro con tu eReader Kobo

---

Puedes comprar eBooks desde tu eReader. Lo único que necesitas es una conexión Wi-Fi y una tarjeta de crédito válida.

Una vez terminado el proceso de pago, tu libro aparecerá en la pantalla de inicio.

1. Ve a la pantalla de inicio.
2. Pulsa **Tienda**.
3. Encuentra el eBook que te gustaría comprar.
4. Pulsa **Comprar** al lado del libro que quieres adquirir.
5. Si has comprado antes en Kobo y se han guardado tus datos de facturación, dirígete al paso 9.
6. Utiliza el teclado para introducir tu dirección de facturación y los datos de tu tarjeta de crédito.

**Nota:** Necesitamos tu dirección de facturación para calcular los impuestos de tu pedido en función de tu ubicación.

7. Pulsa **Terminado** para continuar.
8. Revisa tu pedido.
9. Si quieres usar una tarjeta regalo o un código de promoción, pulsa **Añadir tarjeta regalo** o **Añadir código de promoción** y proporciona la información necesaria.

**Nota:** Los códigos de promoción solamente pueden utilizarse en determinados libros o revistas, ya que no todas las editoriales deciden participar en las promociones.

10. Pulsa **Comprar ahora**.
11. Pulsa **Seguir comprando** para comprar más libros o volver a la pantalla de inicio.  
**Nota:** Si no ves el libro que has comprado en la pantalla de inicio, pulsa el botón **Sinc.** .

## Añadir un libro a tus preferidos en tu eReader Kobo

---

Con la lista de preferidos, puedes seguir la pista de los libros que estás interesado en comprar en el futuro.

1. Para comprar un libro, pulsa el icono Colgar . Aparecerá un cuadro de diálogo para confirmar que has añadido el libro.

## Ver tus preferidos

---

Podrás ver tus preferidos en el eReader después de que hayas añadido libros a Preferidos.

1. Ve a la pantalla de inicio.
2. Pulsa **Tienda**.
3. Pulsa **Preferidos**.

Verás la lista de libros que añadiste a tus preferidos. Pulsa el libro y sigue las instrucciones que aparecen en la pantalla para adquirirlo.

## Introducción a Adobe Digital Editions

---

Adobe Digital Editions (ADE) es un software gratuito que te permite añadir a tu eReader Kobo eBooks de una biblioteca pública, eBooks de otra tienda o eBooks de la Tienda Kobo que están protegidos por Gestión de derechos digitales (DRM).

DRM evita la copia o distribución no autorizada de eBooks para proteger los derechos de autores y editores. Si has descargado un libro protegido por DRM, junto con tu libro recibirás una licencia, también conocida como archivo URLLINK.acsm. Para añadir contenido protegido por DRM a tu eReader, tendrás que utilizar ADE.

Para comenzar con ADE:

- Instala Adobe Digital Editions
- Consigue un ID de Adobe
- Autoriza tu ordenador y el eReader con ADE

**Nota:** Si utilizas un eReader Kobo o aplicaciones de lectura de Kobo, es posible que nunca necesites utilizar ADE. Las aplicaciones de lectura y los eReaders de Kobo pueden

descargar automáticamente y abrir la mayoría de los libros de la Tienda Kobo.

## Instalar Adobe Digital Editions

---

Instala Adobe Digital Editions (ADE) en tu PC o Mac para transferir contenido protegido por Gestión de derechos digitales (DRM) a tu eReader Kobo.

1. Descarga ADE desde [Adobe.com](http://Adobe.com).
2. Busca el archivo de instalación de ADE en tu ordenador.
3. Abre el archivo de instalación de ADE.
4. Sigue las instrucciones de la pantalla.

## Crear un ID de Adobe

---

Una vez que hayas instalado Adobe Digital Editions en tu PC o Mac, tendrás que crear un ID de Adobe.

1. En tu navegador, ve a [Adobe.com](http://Adobe.com).
2. Haz clic en **Iniciar sesión**.
3. Haz clic en **Obtener un ID de Adobe**.

4. Rellena los cuadros de texto apropiados en el formulario.
5. Haz clic en **Registrarse**.

## Autorizar tu ordenador y tu eReader Kobo con Adobe Digital Editions

---

Una vez que hayas instalado Adobe Digital Editions (ADE) y creado un ID de Adobe, tendrás que autorizar tu ordenador y tu eReader con ADE. Solo tienes que hacer esto una vez.

1. Abre ADE en tu PC o Mac.
2. En el menú Ayuda, haz clic en **Autorizar ordenador**. Aparecerá una ventana de autorización del ordenador.
3. Introduce tu ID de Adobe y contraseña.
4. Haz clic en **Autorizar**.
5. Haz clic en **ACEPTAR** cuando Adobe complete la autorización de tu ordenador.
6. Conecta tu eReader al ordenador y pulsa **Conectar**.
7. En ADE, haz clic con el botón derecho en **eReader Kobo** en Dispositivos, a la izquierda.
8. Haz clic en **Autorizar dispositivo...**

9. Selecciona la cuenta que te gustaría autorizar.
10. Haz clic en **Autorizar dispositivo**.
11. Haz clic en **ACEPTAR** para completar el proceso.

## Añadir libros a tu eReader utilizando Adobe Digital Editions

---

Si has descargado un libro protegido por Gestión de derechos digitales (DRM), recibirás una licencia, también conocida como archivo URLINK.acsm, con tu libro. Para obtener el propio libro, solo tendrás que abrir el archivo en Adobe Digital Editions (ADE). ADE comprobará tu licencia y a continuación descargará tu eBook en formato ePub o PDF.

1. Activa tu eReader.
2. Conecta tu eReader al ordenador usando un cable micro USB.
3. Pulsa **Conectar** en tu eReader.
4. En tu ordenador:
  - a. Dirígete a la carpeta donde está guardado tu eBook.
  - b. Haz doble clic en el archivo URLINK.acsm. El libro se abrirá en ADE.

- c. Haz clic en **Biblioteca** en la parte superior de la pantalla.
  - d. Haz clic en **Todos los artículos** en el menú Estantes.
  - e. Selecciona tu libro nuevo y arrástralo al estante de tu eReader Kobo (situado en el lado izquierdo debajo de Dispositivos).
5. Expulsa tu eReader del ordenador y desconecta el cable micro USB del eReader.  
El libro aparecerá en tu biblioteca.



# Obtener ayuda

## Lo que encontrarás en esta sección

---

- Obtener ayuda
- Información sobre seguridad, normativa y garantía

## Obtener ayuda

---

¿Tienes preguntas o necesitas ayuda? Visita [kobo.com/help](http://kobo.com/help).

## Información sobre seguridad, normativa y garantía

---

Puedes encontrar detalles importantes sobre la seguridad, normativa y garantía de tu eReader en [kobo.com/userguides](http://kobo.com/userguides).

**Nota:** La Declaración de Conformidad puede variar según el modelo de eReader Kobo. [Kobo.com/userguides](http://Kobo.com/userguides) incluye información sobre cómo buscar el número de modelo de tu eReader.